

GUÍA DE MEDICIÓN - ESTOR ENROLLABLE

Antes de empezar, debemos tener en cuenta que el ancho de la tela será **4cm inferior** al ANCHO TOTAL del enrollable.

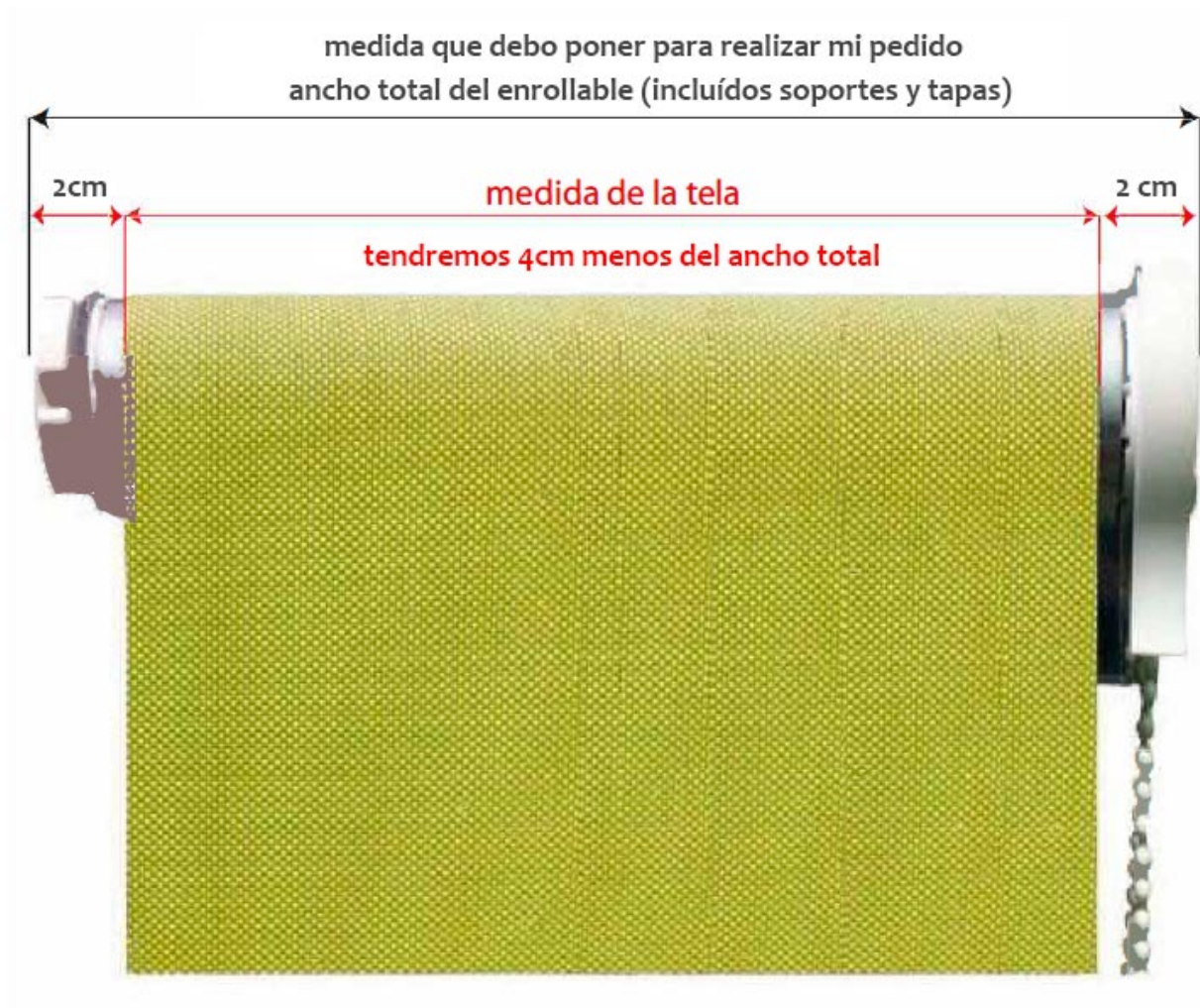

TÉCNICAS MAYORISTAS EN DECORACIÓN S.L.

Parque Empresarial La Estrella – c/ Cortes de la Frontera 25 – 29006 – Málaga

Telf: 952.006766/69 – 951.493706

Mail: pedidos@enrolux.com

www.enrolux.com

GUÍA DE MEDICIÓN - ESTOR ENROLLABLE

1) Si hay espacio a ambos lados de la ventana:

- Mediremos 10 centímetros más a cada lado de cada uno de los marcos de la ventana
- Si en algún caso no pudiéramos medir esos 10 centímetros, tendríamos que intentar que fuera lo máximo posible, teniendo en cuenta que si esa distancia es menor de 3 centímetros el marco de la ventana quedaría a la vista.

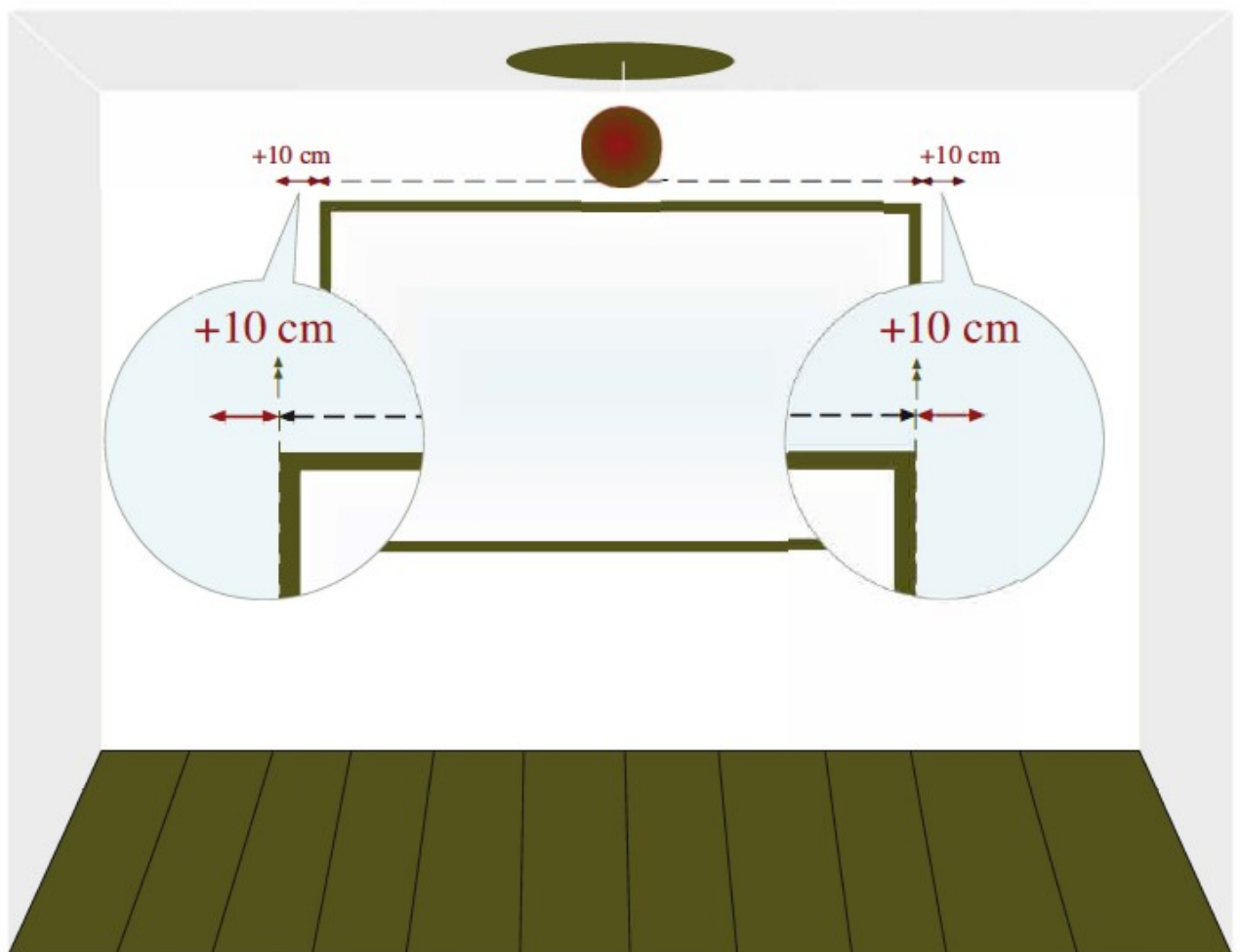

GUÍA DE MEDICIÓN - ESTOR ENROLLABLE

2) Sólo hay espacio a un lado de la ventana:

- Mediremos desde la pared hasta 10 centímetros del marco opuesto
- Si en algún caso no pudiéramos medir esos 10 centímetros, tendríamos que intentar que fuera lo máximo posible, teniendo en cuenta que si esa distancia es menor de 3 centímetros el marco de la ventana quedaría a la vista.

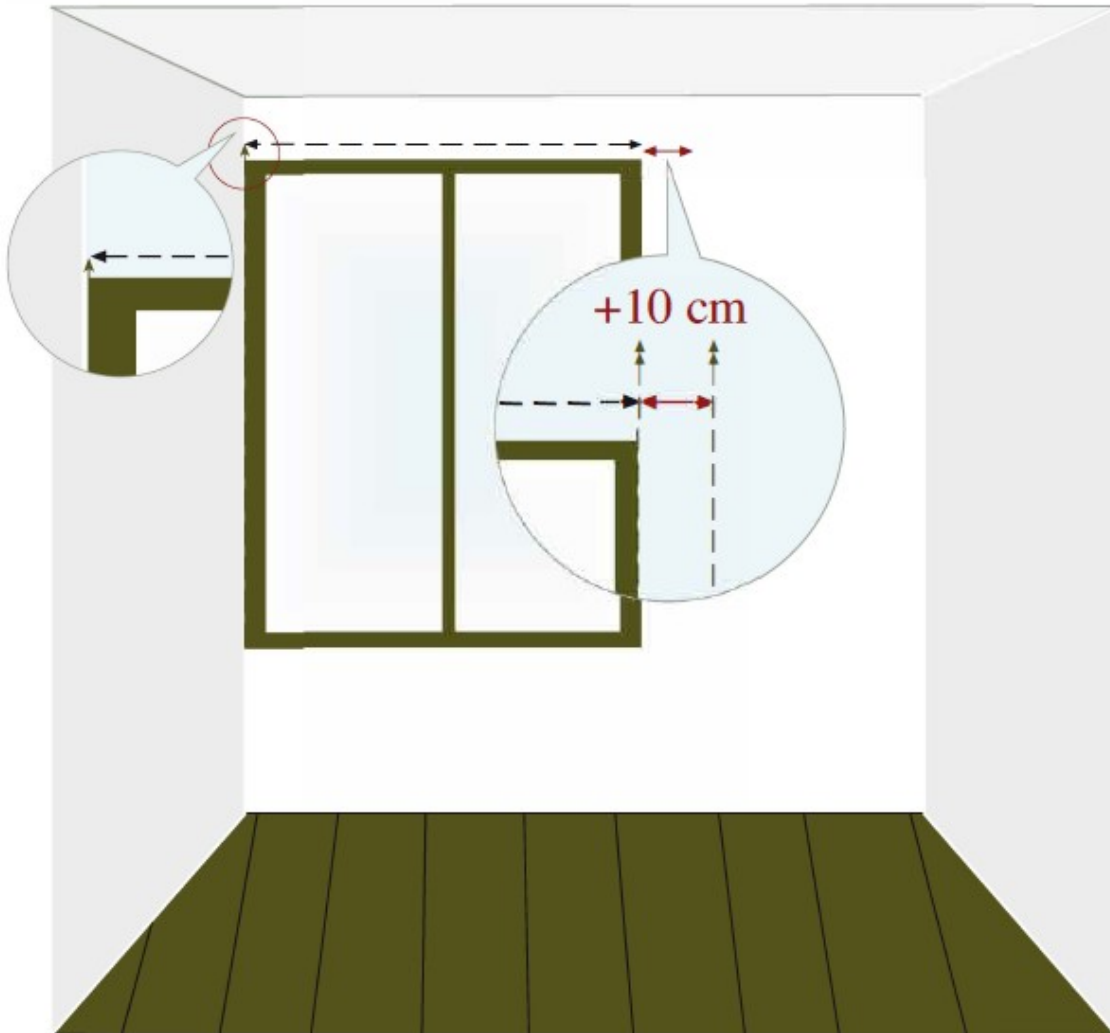

GUÍA DE MEDICIÓN - ESTOR ENROLLABLE

3) No hay espacio en los laterales:

- Descontaremos 1cm a la medida total de pared a pared
- Es aconsejable medir donde va a ir instalada la cortina, ya que si se mide desde abajo, puede haber alguna variación debido al desnivel de las paredes.

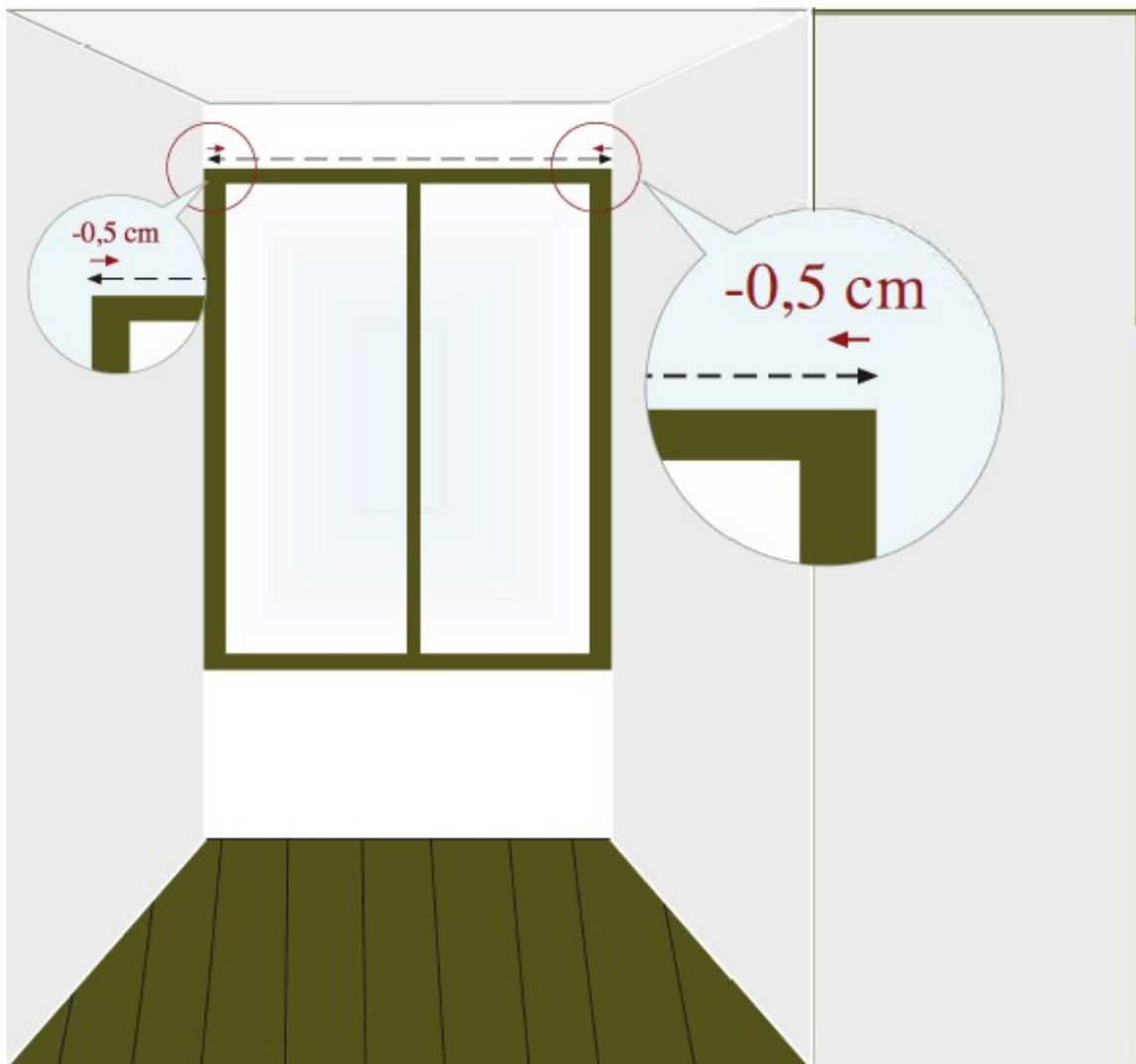

TÉCNICAS MAYORISTAS EN DECORACIÓN S.L.

Parque Empresarial La Estrella – c/ Cortes de la Frontera 25 – 29006 – Málaga

Telf: 952.006766/69 – 951.493706

Mail: pedidos@enrolux.com

www.enrolux.com

GUÍA DE MEDICIÓN - ESTOR ENROLLABLE

4) El enrollable va instalado en esquina:

- Cuando los estores vayan instalados en esquina, uno tiene que llegar hasta el final y al otro le restaremos los centímetros necesarios según el tipo de mecanismo que usemos.
- Es aconsejable pedir el sentido del enrollamiento por delante del tubo para que en la esquina haya menos separación entre tejidos.

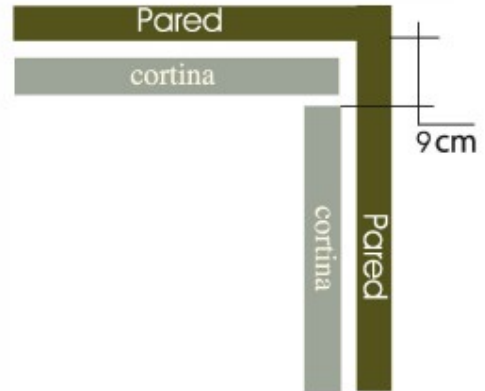
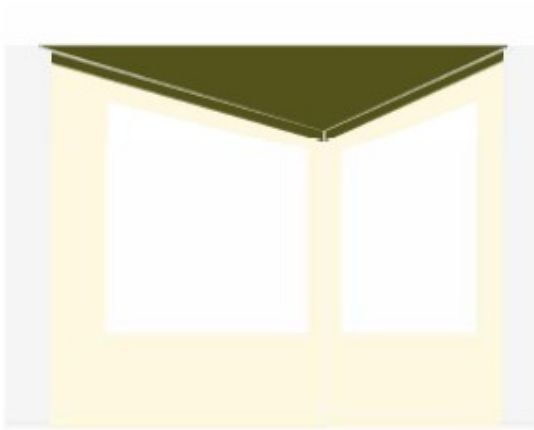

GUÍA DE MEDICIÓN - ESTOR ENROLLABLE

5) El enrollable se instala en el techo:

- Mediremos desde el techo hasta la parte inferior de la ventana o hasta donde queremos que llegue la parte inferior del estor enrollable
- Es aconsejable pedir la **caída del tejido por delante del tubo** por si tenemos que salvar algún obstáculo como la manilla de la ventana.

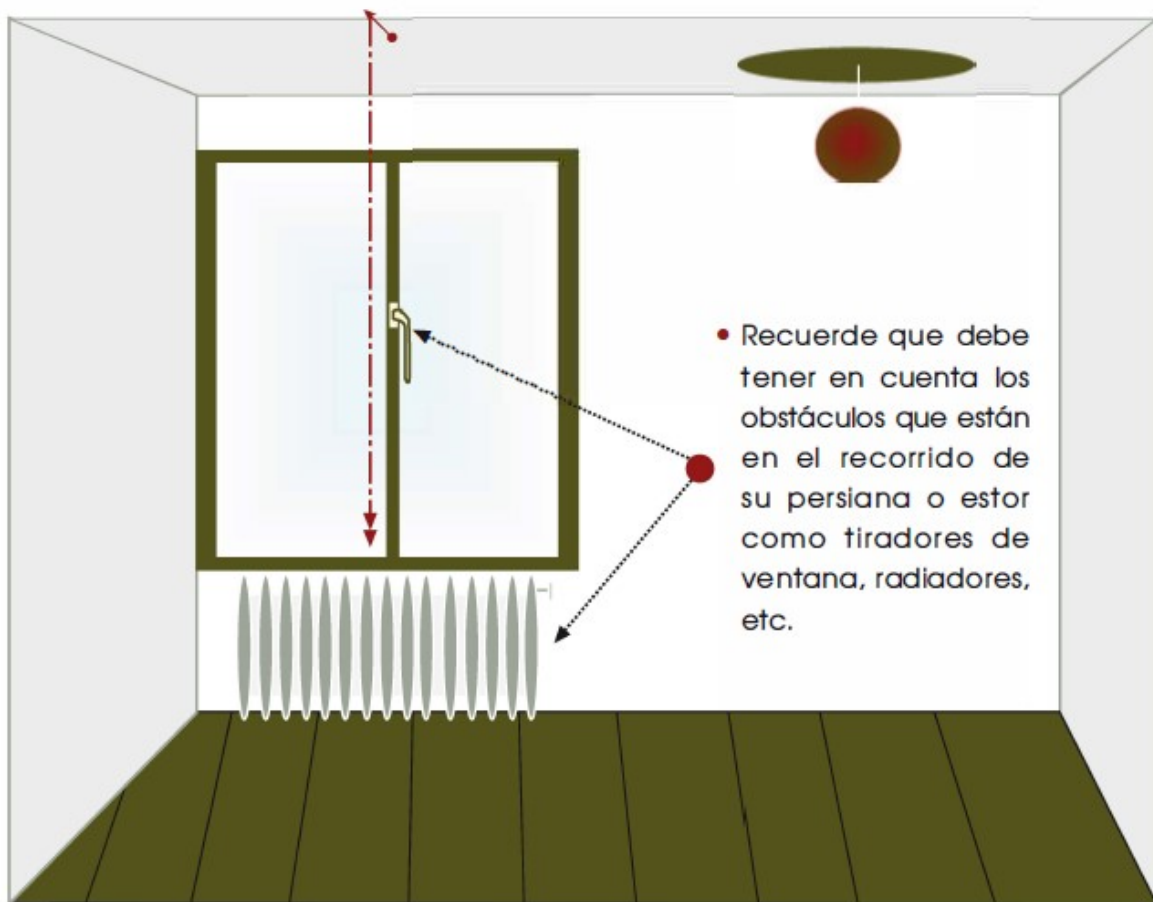

GUÍA DE MEDICIÓN - ESTOR ENROLLABLE

6) El enrollable se instala en la pared:

- Debe ir colocado aproximadamente a 20 centímetros del marco superior de la ventana
- Mediremos la ventana desde arriba y añadiremos esos 20 centímetros que necesitamos
- Es aconsejable pedir la caída del tejido por delante del tubo por si tenemos que salvar algún obstáculo como la manilla de la ventana.
- Si el obstáculo es superior a 7cm (manivela o tambucho), pedir soporte largo.

